

NÁDOBÍ A NÁČINÍ 1 1



KARMEB s.r.o.
Kouřimská 4/2368
130 00 Praha 3
Tel/fax: 272 740 832
E-mail: gastro@karmeb.com

CENÍK 2007

Datum vydání: 14.05.2007

Karmeb - výhradní dovozce mnoha zahraničních značek

PÁNVE TEFLONOVÉ

ÚDRŽBA A ČIŠTĚNÍ NÁDOBÍ

Užívání

Několik doporučení pro prodloužení životnosti našeho zboží:

- Je životně důležité vyvarovat se zahřívání prázdné pánve, nebo přehřátí během vaření
- Vyvarujte se násilných fyzických úderů nebo rapidních teplotních změn
- Jestliže je prázdná pánev ponechána na zapnutém topném tělese, nezchlazujte ji rapidně, ale nechte ji před čištěním pomalu vychladnout přirozenou cestou.
- Jakmile příprava pokrmu skončí, pamatujte na vyprázdnění nádoby, protože kyselé či sladké látky mohou napadnout a poškodit kovový povlak.
- Nepřidávejte hned sůl do vody při začátku vaření. Vyčkejte až se voda začne vařit a teprve pak sůl přidejte a míchejte až dojde k úplnému rozpuštění.
- Umyjte nádoby co nejdříve po jejich použití. Rychle po umytí nádoby osušte a nenechávejte je osychat přirozenou cestou čímž zabráníte stopám vápníku zahnědnutí
- Používejte oblé dřevěné nebo plastové náčiní

Údržba:

Abyste správně udržovali Vaše nádoby, řiďte se prosím následujícími doporučeními:

- Pro odstranění napálených částíček ponořte nádobu do horké vody před použitím mycí houby
- Nepoužívejte drsné mycí prostředky ani hrubé kartáče
- Nepoužívejte mycí prostředky, které nejsou doporučeny pro čištění nerezových kovů jako alkalické prostředky pro hliník, bělidla, kyselé detergenty, spreje na čištění pečicí trouby atd. pro nerez a měď
- Dodržujte opláchnutí a rychlé osušení nádoby po jejím umytí
- V případě pozůstatků kalcia přidejte trochu octa do horké vody, nechte vychladnout a poté normálně umyjte

Upozornění: neodstraněné kalciové pozůstatky mohou pod nimi způsobit korozi.

- Pozůstatky po přehřátí, nebo stopy na nerezové části mohou být odstraněny některé ze speciálních čistících past pro nerezové výrobky
- Měňavost barev (modráni) může být způsobeno použitím škrobu při vaření. Odstraníme použitím zředěného octa při čištění
- Skladujte nádoby na čistém a suchém místě



PÁNVE TEFLONOVÉ KERAMICKÉ TITANOVÉ

- hliníkový odlitek
- keramické jádro sendvičového dna
- nelepicí teflonová povrchová vrstva pánve s TITANOVÝM povrchem
- tradiční francouzská pevná nýtovaná litinová rukojeť
- vysoká odolnost povrchu pánve díky jedinečné konstrukci a titanového povrchu
- rovnoměrný přenos tepla (energie)
- max. zachování nutričních hodnot
- až 30% úspory energie zkrácením doby tepelné úpravy
- méně vznikajících pachů např. z ryb
- **zákaz** zahřívání prázdné pánve !!! Užití do **maximální teploty +260 °C**
- **zákaz** mytí pánví v myčkách
- pro **všechny druhy ohřevu mimo indukčního**
- velmi dlouhá životnost výrobku (HP)



HP



Obj.č.	Rozměry (Hx DxV)	Síla sendvičového dna	Objem	Váha	Cena bez DPH	RS
BOU-669020	200x150x40 mm	5 mm	0,9 ltr.	0,76 kg	1.160,-	B
BOU-669024	240x180x40 mm	5 mm	1,3 ltr.	kg	1.260,-	B
BOU-669028	280x220x45 mm	5 mm	2,0 ltr.	1,38 kg	1.460,-	B
BOU-669032	320x250x55 mm	5 mm	3,5 ltr.	1,90 kg	1.920,-	B



PÁNVE TEFLONOVÉ INDUKČNÍ HLINÍKOVÉ

- extra silný hliníkový odlitek těla pánve
- hliníková rozptylovací vrstva dna pánve vhodná pro indukci
- 4 vrstvá nelepicí povrchová úprava užitné části pánve s ochranou proti poškrábání
- extra silné sendvičové dno
- tradiční francouzská pevná nýtovaná nerezová rukojeť
- **zákaz** zahřívání prázdné pánve !!!
- užití do **maximální teploty +260 °C**
- **zákaz** mytí pánví v myčkách
- pro **všechny druhy ohřevu včetně indukčního**



Induc'Pro



Obj.č.	Rozměry (Hx DxV)	Síla sendvičového dna	Objem	Váha	Cena bez DPH	RS
BOU-668524	240x180x50 mm	5,5 mm	2,0 ltr.	1,20 kg	1.550,-	B
BOU-668528	280x220x50 mm	5,5 mm	2,5 ltr.	1,56 kg	1.930,-	B
BOU-668532	320x240x50 mm	7 mm	3,5 ltr.	2,06 kg	2.300,-	B



PÁNVE TEFLONOVÉ INDUKČNÍ NEREZOVÉ

- extra silné nerezové tělo pánve 1,2 mm
- vrstvená nelepicí povrchová úprava užitné části pánve s ochranou proti poškrábání
- extra silné hliníkové sendvičové dno v nerezovém opláštění
- pevná dutá nýtovaná nerezová nezahřívající se rukojeť
- **nejkvalitnější** teflonová pánev na trhu
- **zákaz** zahřívání prázdné pánve !!!
- užití do **maximální teploty +260 °C**
- pro **všechny druhy ohřevu včetně indukčního**



Excalibur



Obj.č.	Rozměry (Hx DxV)	Síla sendvičového dna	Objem	Váha	Cena bez DPH	RS
BOU-669420	200x160x35 mm	6 mm	0,8 ltr.	kg	1.920,-	B
BOU-669424	240x175x40 mm	7 mm	1,4 ltr.	kg	1.990,-	B
BOU-669428	280x210x45 mm	7 mm	2,2 ltr.	kg	2.460,-	B
BOU-669432	320x240x50 mm	7 mm	3,2 ltr.	kg	2.990,-	B



PÁNVE TEFLONOVÉ

PÁNVE TEFLONOVÉ INDUKČNÍ NEREZOVÉ HLUBOKÉ

- extra silné nerezové tělo pánve 1,2 mm
- vrstvená nelepicí povrchová úprava užité části pánve s ochranou proti poškrábání
- extra silné hliníkové sendvičové dno v nerezovém opláštění
- pevná dutá nýtovaná nerezová nezahřívající se rukojeť
- **nejkvalitnější** teflonová pánev na trhu
- **zákaz** zahřívání prázdné pánve !!!
- užití do **maximální teploty +260 °C**
- pro **všechny druhy ohřevu včetně indukčního**



Excalibur



Obj.č.	Rozměry (Hx DxV)	Síla sendvičového dna	Objem	Váha	Cena bez DPH	RS
BOU-686824	240x150x80 mm	6 mm	3 ltr.	1,54 kg	2.460,-	B
BOU-686828	280x170x90 mm	6 mm	4,7 ltr.	2,00 kg	2.640,-	B



PÁNVE TEFLONOVÉ HLINÍKOVÉ NÍZKÉ

- hliníkový odlitek
- silné hliníkové dno v rozmezí od 3 do 5 mm dle průměru pánve
- tvrdá 4 vrstvá nelepicí vnitřní a vnější vrstva pánve
- tradiční francouzská ocelová epoxidovaná rukojeť s očkem pro zavěšení
- **zákaz** zahřívání prázdné pánve !!!
- užití do **maximální teploty +150 °C !!!**
- **zákaz** mytí pánví v myčkách
- pro **všechny druhy ohřevu mimo indukčního**
- nelze používat v troubách, konvektomatech a salamandrech !

4 VRSTVY TEFLONU



Obj.č.	Rozměry (Hx DxV)	Síla dna	Objem	Váha	Cena bez DPH	RS
BOU-665116	160x110x35 mm	3 mm	0,5 ltr.	kg	380,-	B
BOU-665120	200x140x40 mm	4 mm	0,9 ltr.	kg	430,-	B
BOU-665122	220x160x40 mm	4 mm	1,1 ltr.	kg	480,-	B
BOU-665124	240x180x40 mm	4 mm	1,3 ltr.	kg	500,-	B
BOU-665126	260x190x45 mm	4 mm	1,9 ltr.	kg	540,-	B
BOU-665128	280x210x45 mm	4 mm	2 ltr.	kg	550,-	B
BOU-665132	320x240x50 mm	4 mm	3 ltr.	kg	670,-	B
BOU-665136	360x280x50 mm	5 mm	4 ltr.	kg	870,-	B
BOU-665140	400x320x55 mm	5 mm	5 ltr.	kg	990,-	B



PÁNVE TEFLONOVÉ HLINÍKOVÉ VYSOKÉ

- hliníkový odlitek
- silné hliníkové dno v rozmezí od 4 do 5 mm dle průměru pánve
- tvrdá 4 vrstvá nelepicí vnitřní a vnější vrstva pánve
- tradiční francouzská ocelová epoxidovaná rukojeť s očkem pro zavěšení
- **zákaz** zahřívání prázdné pánve !!!
- užití do **maximální teploty +150 °C !!!**
- **zákaz** mytí pánví v myčkách
- pro **všechny druhy ohřevu mimo indukčního**
- nelze používat v troubách, konvektomatech a salamandrech !

4 VRSTVY TEFLONU



Obj.č.	Rozměry (Hx DxV)	Síla dna	Objem	Váha	Cena bez DPH	RS
BOU-668220	200x140x60 mm	4 mm	1,6 ltr.	kg	660,-	B
BOU-668224	240x170x65 mm	4 mm	2,6 ltr.	kg	710,-	B
BOU-668228	280x210x75 mm	4 mm	3,8 ltr.	kg	890,-	B
BOU-668232	320x240x85 mm	5 mm	6 ltr.	kg	1.350,-	B



PÁNVEV TEFLONOVÁ HLINÍKOVÁ WOK

- hliníkový odlitek
- silné hliníkové dno 3 mm
- tvrdá 4 vrstvá nelepicí vnitřní a vnější vrstva pánve
- tradiční francouzská ocelová epoxidovaná rukojeť s očkem pro zavěšení
- **zákaz** zahřívání prázdné pánve !!!
- užití do **maximální teploty +150 °C !!!**
- **zákaz** mytí pánví v myčkách
- pro **všechny druhy ohřevu mimo indukčního**
- nelze používat v troubách, konvektomatech a salamandrech !



4 VRSTVY TEFLONU



Obj.č.	Rozměry (HxV)	Síla dna	Objem	Váha	Cena bez DPH	RS
BOU-668128	280x80 mm	3 mm	3,8 ltr.	kg	890,-	B



PÁNVE TEFLONOVÉ

PÁNVE TEFLONOVÉ HLINÍKOVÉ PAELLA

- hliníkový odlitek
- silné hliníkové dno v rozmezí od 5 do 6 mm dle průměru pánve
- tvrdá 4 vrstvá nelepící vnitřní a vnější vrstva pánve
- 2 ocelové nýťované epoxidované rukojeti
- **zákaz** zahřívání prázdné pánve !!!
- užití do **maximální teploty +150 °C !!!**
- **zákaz** mytí pánví v myčkách
- pro **všechny druhy ohřevu mimo indukčního**
- nelze používat v troubách, konvektomatech a salamandrech !

Obj.č.	Rozměry (Hx DxV)	Síla dna	Objem	Váha	Cena bez DPH	RS
BOU-664536	360x290x50 mm	5 mm	4 ltr.	kg	1.210,-	B
BOU-664540	400x320x50 mm	5 mm	5 ltr.	kg	1.450,-	B
BOU-664550	500x410x60 mm	6 mm	9 ltr.	kg	2.580,-	B

4 VRSTVY TEFLONU



PÁNVE TEFLONOVÉ HLINÍKOVÉ CREPES

- hliníkový odlitek
- silné hliníkové dno 3 mm
- tvrdá 4 vrstvá nelepící vnitřní a vnější vrstva pánve
- tradiční francouzská ocelová epoxidovaná rukojeť s očkem pro zavěšení
- **zákaz** zahřívání prázdné pánve !!!
- užití do **maximální teploty +150 °C !!!**
- **zákaz** mytí pánví v myčkách
- pro **všechny druhy ohřevu mimo indukčního**
- nelze používat v troubách, konvektomatech a salamandrech !

Obj.č.	Rozměry (Hx DxV)	Síla dna	Objem	Váha	Cena bez DPH	RS
BOU-666125	250x210x20 mm	3 mm	0,8 ltr.	kg	450,-	B
BOU-666128	280x240x20 mm	3 mm	1,1 ltr.	kg	500,-	B



4 VRSTVY TEFLONU



PÁNVEV TEFLONOVÁ HLINÍKOVÁ OVÁL RYBY

- hliníkový odlitek
- silné hliníkové dno 5 mm
- tvrdá 4 vrstvá nelepící vnitřní a vnější vrstva pánve
- tradiční francouzská ocelová epoxidovaná rukojeť s očkem pro zavěšení
- **zákaz** zahřívání prázdné pánve !!!
- užití do **maximální teploty +150 °C !!!**
- **zákaz** mytí pánví v myčkách
- pro **všechny druhy ohřevu mimo indukčního**
- nelze používat v troubách, konvektomatech a salamandrech !

Obj.č.	Rozměry (ŠHxŠDxHHxHDxV)	Síla dna	Objem	Váha	Cena bez DPH	RS
BOU-667136	360x260x310x210x50 mm	5 mm	3 ltr.	kg	1.240,-	B
BOU-667140	400x280x340x235x50 mm	5 mm	3,9 ltr.	kg	1.460,-	B



4 VRSTVY TEFLONU



PÁNVEV TEFLONOVÁ HLINÍKOVÁ OBDÉLNÍK RYBY

- hliníkový odlitek
- silné hliníkové dno 5 mm
- tvrdá 4 vrstvá nelepící vnitřní a vnější vrstva pánve
- tradiční francouzská ocelová epoxidovaná rukojeť s očkem pro zavěšení
- **zákaz** zahřívání prázdné pánve !!!
- užití do **maximální teploty +150 °C !!!**
- **zákaz** mytí pánví v myčkách
- pro **všechny druhy ohřevu mimo indukčního**
- nelze používat v troubách, konvektomatech a salamandrech !

Obj.č.	Rozměry (ŠHxŠDxHHxHDxV)	Síla dna	Objem	Váha	Cena bez DPH	RS
BOU-667638	380x260x350x230x40 mm	5 mm	3 ltr.	kg	1.300,-	B



4 VRSTVY TEFLONU



PEKÁČE A PLECHY TEFLONOVÉ

PÁNEV TEFLONOVÁ HLINÍKOVÁ BLINIS

- hliníkový odlitek
- silné hliníkové dno 3 mm
- tvrdá 4 vrstvá nelepící vnitřní a vnější vrstva pánve
- 2 ocelové nýtované epoxidované rukojeti
- **zákaz** zahřívání prázdné pánve !!!
- užití do **maximální teploty +150 °C !!!**
- **zákaz** mytí pánví v myčkách
- pro **všechny druhy ohřevu mimo indukčního**
- nelze používat v troubách, konvektomatech a salamandrech !



4 VRSTVY TEFLONU



Obj.č.	Rozměry (Hx DxV)	Síla dna	Objem	Váha	Cena bez DPH	RS
BOU-665612	120x90x25 mm	3 mm	0,2 ltr.	kg	330,-	B



PEKÁČE TEFLONOVÉ HLINÍKOVÉ

- hliníkový odlitek
- silné hliníkové dno 4 mm
- tvrdá 2 vrstvá nelepící vnitřní vrstva pekáče
- zapuštěné rukojeti
- **zákaz** zahřívání prázdného pekáče !!!
- užití do **maximální teploty +260 °C !!!**
- **zákaz** mytí pekáčů v myčkách
- pro **všechny druhy ohřevu mimo indukčního**



2 VRSTVY TEFLONU



Obj.č.	Rozměry (ŠxHxV)	Síla dna	Objem	Váha	Cena bez DPH	RS
BOU-664040	400x320x80 mm	4 mm	9 ltr.	kg	1.940,-	B
BOU-664050	500x400x90 mm	4 mm	16 ltr.	kg	2.490,-	B



PLECHY TEFLONOVÉ HLINÍKOVÉ ŠIKMÝ OKRAJ

- hliníkový odlitek
- silné hliníkové dno 2 mm
- tvrdá 2 vrstvá nelepící vnitřní vrstva plechu
- šikmé okraje po celém obvodu
- snadné čištění a údržba
- **zákaz** zahřívání prázdného plechu !!!
- užití do **maximální teploty +260 °C !!!**
- **zákaz** mytí plechů v myčkách
- pro **všechny druhy ohřevu mimo indukčního**



2 VRSTVY TEFLONU



Obj.č.	Rozměry (ŠxHxV)	Síla dna	Objem	Váha	Cena bez DPH	RS
BOU-310201	400x300x10 mm	2 mm	1,1 ltr.	kg	550,-	B
BOU-310202	600x400x10 mm	2 mm	2,2 ltr.	kg	760,-	B
BOU-310203	530x325x10 mm	2 mm	1,5 ltr.	kg	560,-	B

PLECHY TEFLONOVÉ HLINÍKOVÉ KOLMÝ OKRAJ

- hliníkový odlitek
- silné hliníkové dno 2 mm
- tvrdá 2 vrstvá nelepící vnitřní vrstva plechu
- kolmé svařované okraje 90° po celém obvodu
- **zákaz** zahřívání prázdného plechu !!!
- užití do **maximální teploty +260 °C !!!**
- **zákaz** mytí plechů v myčkách
- pro **všechny druhy ohřevu mimo indukčního**



2 VRSTVY TEFLONU

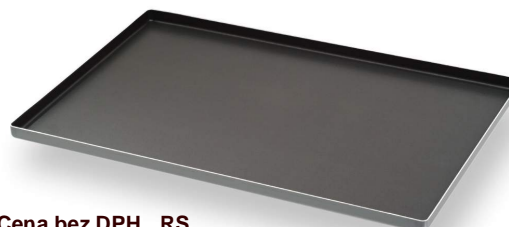

Obj.č.	Rozměry (ŠxHxV)	Síla dna	Objem	Váha	Cena bez DPH	RS
BOU-663201	600x400x20 mm	2 mm	4,5 ltr.	kg	1.260,-	B

PÁNVE OCELOVÉ

PÁNVE OCELOVÉ NÍZKÉ

- masivní černá ocel
- nutno před prvním použitím umýt a vypálit
- ocelová nýtovaná rukojeť
- odolné vysokým teplotám
- pro **všechny druhy ohřevu včetně indukčního**

Obj.č.	Rozměry (HxV)	Síla materiálu	Objem	Váha	Cena bez DPH	RS
MTF-062001	220x35 mm	2,5 mm	0,9 ltr.	1,22 kg	340,-	B
MTF-062002	240x40 mm	3 mm	1,3 ltr.	1,40 kg	420,-	B
MTF-062004	280x40 mm	3 mm	1,8 ltr.	1,85 kg	570,-	B
MTF-062005	300x40 mm	3 mm	2,4 ltr.	2,17 kg	620,-	B
MTF-062006	320x50 mm	3 mm	3 ltr.	2,31 kg	640,-	B
MTF-062007	360x50 mm	3 mm	ltr.	3,19 kg	720,-	B
MTF-062008	400x60 mm	3 mm	ltr.	3,67 kg	980,-	B



PÁNEV OCELOVÁ BLINIS

- masivní černá ocel
- nutno před prvním použitím umýt a vypálit
- ocelová nýtovaná rukojeť
- odolné vysokým teplotám
- pro **všechny druhy ohřevu včetně indukčního**

Obj.č.	Rozměry (HxV)	Síla materiálu	Objem	Váha	Cena bez DPH	RS
MTF-062040	120x20 mm	2,5 mm	0,2 ltr.	0,46 kg	200,-	B

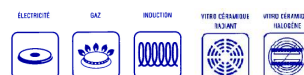

PÁNVE OCELOVÉ PAELLA

- masivní černá ocel
- nutno před prvním použitím umýt a vypálit
- 2 ocelové rukojeti
- odolné vysokým teplotám
- pro **všechny druhy ohřevu včetně indukčního**

Obj.č.	Průměr ()	Síla materiálu	Objem	Váha	Cena bez DPH	RS
MTF-071036	240 mm	3 mm	ltr.	1,18 kg	460,-	B
MTF-062051	360 mm	3 mm	ltr.	2,72 kg	710,-	B
MTF-062052	400 mm	3 mm	ltr.	3,31 kg	1.020,-	B
MTF-062053	450 mm	3 mm	ltr.	4,18 kg	1.380,-	B

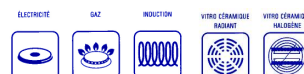

PÁNEV OCELOVÁ OVÁL RYBY

- masivní černá ocel
- nutno před prvním použitím umýt a vypálit
- 2 ocelové rukojeti
- odolné vysokým teplotám
- pro **všechny druhy ohřevu včetně indukčního**

Obj.č.	Rozměry (ŠxHxV)	Síla materiálu	Objem	Váha	Cena bez DPH	RS
MTF-062020	360x260x50 mm	3 mm	ltr.	2,28 kg	1.320,-	B

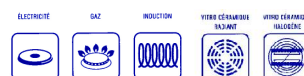

NÁDOBY MĚDĚNÉ

MÍSA MĚDĚNÁ MASIVNÍ

- masivní provedení materiálu silné 1 mm
- 2 mosazné nýtované uši
- bez použití cínu !
- není určeno pro vaření

Obj.č.	Rozměry (Hx DxV)	Síla materiálu	Objem	Váha	Cena bez DPH	RS
BOU-303036	380x260x126 mm	1 mm	9,5 ltr.	1,39 kg	1.280,-	B



MÍSA MĚDĚNÁ EXTRA MASIVNÍ

- extra masivní provedení materiálu silné 2 mm
- 2 mosazné nýtované uši
- bez použití cínu !
- není určeno pro vaření

Obj.č.	Rozměry (Hx DxV)	Síla materiálu	Objem	Váha	Cena bez DPH	RS
BOU-304042	420x270x158 mm	2 mm	15,8 ltr.	4,09 kg	3.850,-	B



BAIN-MARIE MĚDĚNÁ 3-DÍLNÁ

- 2 samostatné nádoby, spodní měděná nádoba s pocínovaným interiérem
- horní porcelánová nádoba s měděným páskem pro uchycení rukojeti
- 2 nýtované rukojeti z lité oceli
- včetně víčka s ocelovým šroubovaným madlem
- pro všechny druhy ohřevu mimo indukčního

Obj.č.	Rozměry (Hx DxV)	Objem	Váha	Cena bez DPH	RS
MTF-032050	mm	0,8 ltr.	kg	4.860,-	B



ČISTÍCÍ PROSTŘEDKY

- speciální leštící pasty na nerezové a měděné nádoby
- dodáváno ve dvou velikostech balení 150 nebo 1260 g

Obj.č.	Název	Pro materiál	Váha	Cena bez DPH	RS
BOU-720311	Leštící pasta BISTRO na měď	měď	150 g	240,-	B
BOU-720312	Leštící pasta BISTRO na měď	měď	1.260 g	1.290,-	B
BOU-720321	Leštící pasta BISTRO na nerez	nerez	150 g	240,-	B
BOU-720322	Leštící pasta BISTRO na nerez	nerez	1.260 g	1.220,-	B



LAHEV ZDOBÍČÍ

- plastová polyethylenová flexibilní stříkáč lahev na zdobení
- plastové šroubovací víčko se zátkou a speciální tryskou pro zdobení
- značení obsahu po 25 ml
- uvedená cena za 1 ks

Obj.č.	Rozměry xV	Obsah	Barva	Váha	Cena bez DPH	RS
MTF-116382	195x60 mm	250 ml	transparentní	40 g	130,-	B



LAHVE STŘÍKACÍ BAREVNÉ

- plastové polyethylenové flexibilní stříkáč lahve
- plastové šroubovací víčko s dávkovací trubičkou
- 3 barevné varianty (transparentní, žlutá, červená) pro snadné rozlišení obsahu
- vhodné na vodu, kečup, hořčici, různé omáčky apod.
- baleno v kartonu po 12 ks
- uvedené ceny jsou za 1 ks

Obj.č.	Rozměry ŠxHxV	Obsah	Barva	Váha	Cena bez DPH	RS
MTF-116378	60x60x155 mm	23 cl	transparentní	20 g	70,-	B
MTF-116379	60x60x155 mm	23 cl	žlutá	20 g	70,-	B
MTF-116380	60x60x155 mm	23 cl	červená	20 g	70,-	B
MTF-116382	60x60x155 mm	35 cl	transparentní	40 g	90,-	B
MTF-116383	60x60x155 mm	35 cl	žlutá	40 g	90,-	B
MTF-116384	60x60x155 mm	35 cl	červená	40 g	90,-	B
MTF-116386	60x60x155 mm	70 cl	transparentní	60 g	120,-	B
MTF-116387	60x60x155 mm	70 cl	žlutá	60 g	120,-	B
MTF-116388	60x60x155 mm	70 cl	červená	60 g	120,-	B



GN POLYPROPYLEN

PROČ POLYPROPYLENOVÉ GN MODULUS

Popis

- Vyrobeno z transparentního polypropylenu pro potravinářské potřeby
- Velmi lehký plně recyklovatelný materiál
- Možno použít v mrazicích boxech, chladničkách i v mikrovlnných troubách
- Teplotní rozsah použití od -20 °C do +100 °C
- Kvalitní pevný materiál silný 2,5 mm
- Pevná víka zajišťují vzduchotěsné uzavření
- Kompletní řada GN včetně příslušenství (víka, vložka dna, HACCP samolepky)
- Snadná manipulace, mytí (možno i v myčkách) i skladování (stohovatelné)
- **Při vyjmutí GN z mrazničky nedoporučujeme víko ihned otvřít, ale ponechat chvíli v pokojové teplotě, čímž výrazně prodloužíte jejich životnost !**

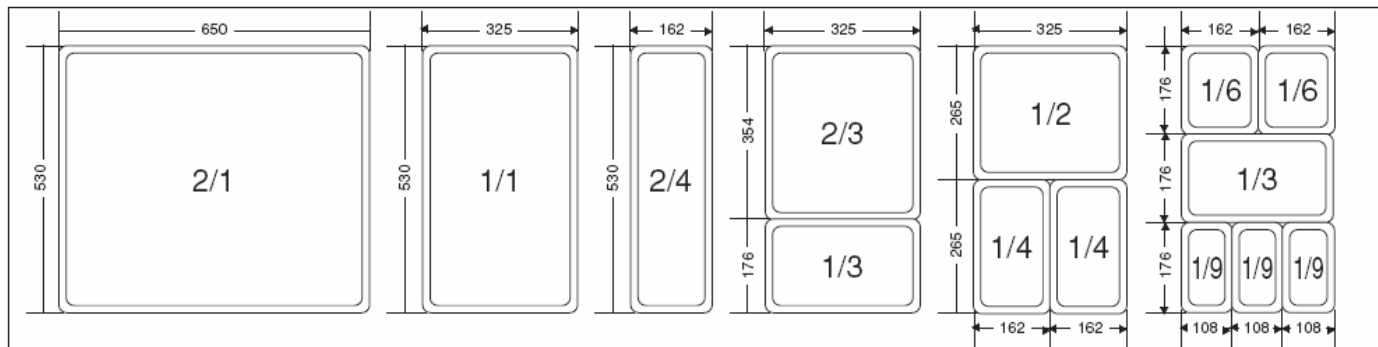

POLYPROPYLENOVÉ GN 1/1

- gastronádoby pro uchovávání potravin
- možno používat **nádobu** v mrazicích boxech, chladničkách i v **mikrovlnných troubách**
- teplotní rozsah použití od -20 °C maximálně do +100 °C
- u nádob GN1/1 jsou víka dodávána zvlášť (viz.příslušenství)
- možno mýt v myčkách
- dlouhá životnost výrobku při dodržování uvedených pravidel zacházení



Obj.č.	Rozměry (ŠxHxV)	Ks nádob v balení	Materiál	Objem	Váha	Cena bez DPH	RS
BOU-256070	530x325x065 mm	1 ks	2,5 mm	7 ltr.	g	310,-	B
BOU-256013	530x325x100 mm	1 ks	2,5 mm	12 ltr.	g	370,-	B
BOU-256018	530x325x150 mm	1 ks	2,5 mm	17 ltr.	g	410,-	B



POLYPROPYLENOVÉ GN 2/3

- gastronádoby pro uchovávání potravin
- možno používat **nádobu i víčko** v mrazicích boxech, chladničkách i v **mikrovlnných troubách**
- teplotní rozsah použití od -20 °C maximálně do +100 °C
- nádoby GN2/3 jsou dodávány v sadách po 4 ks včetně 4 ks vík za uvedenou cenu
- možno mýt v myčkách
- dlouhá životnost výrobku při dodržování uvedených pravidel zacházení



Obj.č.	Rozměry (ŠxHxV)	Ks nádob v balení	Materiál	Objem	Váha	Cena bez DPH	RS
BOU-257380	354x325x100 mm	4 ks	2,5 mm	8 ltr.	g	1.300,-	B
BOU-257312	354x325x150 mm	4 ks	2,5 mm	12 ltr.	g	1.490,-	B



POLYPROPYLENOVÉ GN 1/2

- gastronádoby pro uchovávání potravin
- možno používat **nádobu i víčko** v mrazicích boxech, chladničkách i v **mikrovlnných troubách**
- teplotní rozsah použití od -20 °C maximálně do +100 °C
- nádoby GN1/2 jsou dodávány v sadách po 4 ks včetně 4 ks vík za uvedenou cenu
- možno mýt v myčkách
- dlouhá životnost výrobku při dodržování uvedených pravidel zacházení



Obj.č.	Rozměry (ŠxHxV)	Ks nádob v balení	Materiál	Objem	Váha	Cena bez DPH	RS
BOU-257340	325x265x065 mm	4 ks	2,5 mm	4 ltr.	g	1.010,-	B
BOU-257360	325x265x100 mm	4 ks	2,5 mm	6 ltr.	g	1.140,-	B
BOU-257375	325x265x150 mm	4 ks	2,5 mm	7,5 ltr.	g	1.200,-	B



GN POLYPROPYLEN

POLYPROPYLENOVÉ GN 1/3

- gastronádoby pro uchovávání potravin
- možno používat **nádobu i víčko** v mrazících boxech, chladničkách i v **mikrovlnných troubách**
- teplotní rozsah použití od **-20 °C** maximálně do **+100 °C**
- nádoby GN1/3 jsou dodávány v sadách po 5 ks včetně 5 ks vík za uvedenou cenu
- možno mýt v myčkách
- dlouhá životnost výrobku při dodržování uvedených pravidel zacházení



Obj.č.	Rozměry (ŠxHxV)	Ks nádob v balení	Materiál	Objem	Váha	Cena bez DPH	RS
BOU-257335	325x176x100 mm	5 ks	2,5 mm	3,5 ltr.	g	990,-	B
BOU-257350	325x176x150 mm	5 ks	2,5 mm	5 ltr.	g	1.190,-	B



POLYPROPYLENOVÉ GN 1/4

- gastronádoby pro uchovávání potravin
- možno používat **nádobu i víčko** v mrazících boxech, chladničkách i v **mikrovlnných troubách**
- teplotní rozsah použití od **-20 °C** maximálně do **+100 °C**
- nádoby GN1/4 jsou dodávány v sadách po 5 ks včetně 5 ks vík za uvedenou cenu
- možno mýt v myčkách
- dlouhá životnost výrobku při dodržování uvedených pravidel zacházení



Obj.č.	Rozměry (ŠxHxV)	Ks nádob v balení	Materiál	Objem	Váha	Cena bez DPH	RS
BOU-257325	265x162x100 mm	5 ks	2,5 mm	2,5 ltr.	g	960,-	B
BOU-257336	265x162x150 mm	5 ks	2,5 mm	3,5 ltr.	g	980,-	B



POLYPROPYLENOVÉ GN 1/6

- gastronádoby pro uchovávání potravin
- možno používat **nádobu i víčko** v mrazících boxech, chladničkách i v **mikrovlnných troubách**
- teplotní rozsah použití od **-20 °C** maximálně do **+100 °C**
- nádoby GN1/6 jsou dodávány v sadách po 6 ks včetně 6 ks vík za uvedenou cenu
- možno mýt v myčkách
- dlouhá životnost výrobku při dodržování uvedených pravidel zacházení



Obj.č.	Rozměry (ŠxHxV)	Ks nádob v balení	Materiál	Objem	Váha	Cena bez DPH	RS
BOU-257315	176x162x100 mm	6 ks	2,5 mm	1,5 ltr.	g	950,-	B
BOU-257320	176x162x150 mm	6 ks	2,5 mm	2 ltr.	g	960,-	B



POLYPROPYLENOVÉ GN 1/9

- gastronádoby pro uchovávání potravin
- možno používat **nádobu i víčko** v mrazících boxech, chladničkách i v **mikrovlnných troubách**
- teplotní rozsah použití od **-20 °C** maximálně do **+100 °C**
- nádoby GN1/9 jsou dodávány v sadách po 8 ks včetně 8 ks vík za uvedenou cenu
- možno mýt v myčkách
- dlouhá životnost výrobku při dodržování uvedených pravidel zacházení



Obj.č.	Rozměry (ŠxHxV)	Ks nádob v balení	Materiál	Objem	Váha	Cena bez DPH	RS
BOU-257310	176x108x100 mm	8 ks	2,5 mm	0,8 ltr.	g	1.090,-	B



PŘÍSLUŠENSTVÍ GN

- Polypropylenová víka, vložky dna a samolepící rozlišovací štítky HACCP
- Pevná víka zajišťují vodotěsné uzavření nádoby
- Možno používat v mrazících boxech, chladničkách i v mikrovlnných troubách
- Teplotní rozsah použití od -20 °C maximálně do +100 °C (mimo štítků)
- HACCP samolepky jsou dodávány v šesti rozlišovacích barvách po 50 ks od každé
- Rozměr 1 samolepky s obrázkem 50x25 mm

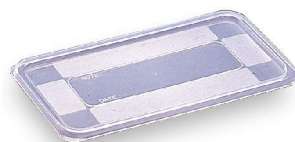

Obj.č.	Název	Počet ks v balení	Materiál	Váha	Cena bez DPH	RS
BOU-256501	Víko polypropylen GN 1/1	1 ks	2,5 mm	g	250,-	B
BOU-256502	Víko polypropylen GN 2/3	1 ks	2,5 mm	g	100,-	B
BOU-256512	Víko polypropylen GN 1/2	1 ks	2,5 mm	g	90,-	B
BOU-256514	Víko polypropylen GN 1/4	1 ks	2,5 mm	g	60,-	B
BOU-256513	Víko polypropylen GN 1/3	1 ks	2,5 mm	g	70,-	B
BOU-256516	Víko polypropylen GN 1/6	1 ks	2,5 mm	g	50,-	B
BOU-256519	Víko polypropylen GN 1/9	1 ks	2,5 mm	g	40,-	B
BOU-256601	Vložka dna polypropylen GN 1/1	1 ks	2,5 mm	g	200,-	B
BOU-257130	Sada barevných samolepek HACCP	300 ks		g	640,-	B

NÁDOBÍ KERAMICKÉ

MISKA OVÁLNÁ LITINOVÁ

- litinová miska s keramickým glazurovaným povrchem
- možno použít při vaření, pečení, zapékání a servírování
- litinový korpus dlouho udržuje nakumulované teplo
- možno také použít v troubách a konvektomatech
- pro všechny druhy ohřevu včetně indukčního



Obj.č.	Rozměry (Š _{ext.} /Š _{int.} xHxV)	Barva	Váha	Cena bez DPH	RS
MTF-071083	255/200x155x40 mm	černá	1,2 kg	720,-	C
MTF-071085	255/200x155x40 mm	vínově červená	1,2 kg	720,-	C
MTF-071087	340/285x210x40 mm	vínově červená	2,3 kg	1.030,-	C

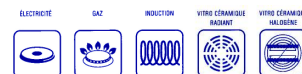

MISKA OVÁLNÁ KERAMICKÁ

- velmi odolná zapékačká keramika řady Ceramax
- ideální na pečení, zapékání a servírování pokrmů
- možno použít v troubách, konvektomatech, mikrovlnných troubách i mýt v myčkách
- odolná nárazuvzdorná keramika pro všestranné použití
- držadla jsou ergonomická a neklouzavá, glazura nepropouští tuky
- snáší teplotní šok od -20°C do +250°C, může z mrazáku rovnou do horké trouby.

Obj.č.	Rozměry (ŠxHxV)	Barva	Váha	Cena bez DPH	RS
GIA-2001004	250x155x45 mm	bílá	740 g	360,-	C
GIA-2001003	310x155x45 mm	bílá	g	410,-	C
GIA-2001002	360x210x45 mm	bílá	g	490,-	C
GIA-2001001	420x155x45 mm	bílá	g	720,-	C
GIA-2002004	250x210x45 mm	běžová	740 g	360,-	C
GIA-2002003	310x155x45 mm	běžová	g	410,-	C
GIA-2002002	360x210x45 mm	běžová	g	490,-	C
GIA-2002001	420x210x45 mm	běžová	g	720,-	C
GIA-2003004	250x210x45 mm	červená	740 g	360,-	C
GIA-2003003	310x155x45 mm	červená	g	410,-	C
GIA-2003002	360x210x45 mm	červená	g	490,-	C
GIA-2003001	420x210x45 mm	červená	g	720,-	C



MISKA OBDÉLNÍKOVÁ KERAMICKÁ

- velmi odolná zapékačká keramika řady Ceramax
- ideální na pečení, zapékání a servírování pokrmů
- možno použít v troubách, konvektomatech, mikrovlnných troubách i mýt v myčkách
- odolná nárazuvzdorná keramika pro všestranné použití
- držadla jsou ergonomická a neklouzavá, glazura nepropouští tuky
- snáší teplotní šok od -20°C do +250°C, může z mrazáku rovnou do horké trouby.

Obj.č.	Rozměry (ŠxHxV)	Barva	Váha	Cena bez DPH	RS
GIA-2001008	250x190x45 mm	bílá	g	430,-	C
GIA-2001015	310x230x45 mm	bílá	g	610,-	C
GIA-2001014	360x270x45 mm	bílá	g	760,-	C
GIA-2001013	420x320x45 mm	bílá	g	860,-	C
GIA-2002008	250x190x45 mm	běžová	g	430,-	C
GIA-2002015	310x230x45 mm	běžová	g	610,-	C
GIA-2002014	360x270x45 mm	běžová	g	760,-	C
GIA-2002013	420x320x45 mm	běžová	g	860,-	C
GIA-2003008	250x190x45 mm	červená	g	430,-	C
GIA-2003015	310x230x45 mm	červená	g	610,-	C
GIA-2003014	360x270x45 mm	červená	g	760,-	C
GIA-2003013	420x320x45 mm	červená	g	860,-	C



MISKA KULATÁ RAMEQUIN KERAMICKÁ

- velmi odolná zapékačká keramika řady Ceramax
- ideální na pečení, zapékání a servírování pokrmů
- možno použít v troubách, konvektomatech, mikrovlnných troubách i mýt v myčkách
- odolná nárazuvzdorná keramika pro všestranné použití
- držadla jsou ergonomická a neklouzavá, glazura nepropouští tuky
- snáší teplotní šok od -20°C do +250°C, může z mrazáku rovnou do horké trouby.

Obj.č.	Rozměry (xV)	Barva	Váha	Cena bez DPH	RS
GIA-2001024	90x45 mm	bílá	180 g	100,-	C
GIA-2002024	90x45 mm	běžová	180 g	100,-	C
GIA-2003024	90x45 mm	červená	180 g	100,-	C



METLY

METLA ŠLEHACÍ PRUŽNÁ

- velmi kvalitní provedení pružné šlehací metly
- barevný rozlišovací kroužek HACCP
- voděodolná pevná plastová rukojeť EXOGLASS , odolná do teploty +220 °C
- nerezový kroucený pružinový drát nelze vytrhnout z rukojeti
- kvalita provedení zajišťuje dlouhou životnost metly
- tepelně vysoce odolný výrobek
- užití do **maximální teploty +220 °C !!!**
- možnost sterilizace a mytí v myčkách

Obj.č.	Délka	Tepelná odolnost	Váha	Cena bez DPH	RS
MTF-111022	250 mm	+220 °C	65 g	290,-	B
MTF-111023	300 mm	+220 °C	145 g	370,-	B
MTF-111024	350 mm	+220 °C	160 g	380,-	B
MTF-111025	400 mm	+220 °C	175 g	410,-	B
MTF-111026	450 mm	+220 °C	g	580,-	B
MTF-111027	500 mm	+220 °C	g	670,-	B



METLA ŠLEHACÍ NA BÍLEK

- speciální metla ke šlehání vaječného bílku
- velmi kvalitní provedení šlehací metly
- barevný rozlišovací kroužek HACCP
- voděodolná pevná plastová rukojeť EXOGLASS , odolná do teploty +220 °C
- nerezový kroucený pružinový drát nelze vytrhnout z rukojeti
- kvalita provedení zajišťuje dlouhou životnost metly
- tepelně vysoce odolný výrobek
- užití do **maximální teploty +220 °C !!!**
- možnost sterilizace a mytí v myčkách

Obj.č.	Délka	Tepelná odolnost	Váha	Cena bez DPH	RS
MTF-111046	450 mm	+220 °C	g	720,-	B



METLA ŠLEHACÍ NA MAJONÉZY

- speciální pevná nepružná metla ke šlehání majonézy
- velmi kvalitní provedení šlehací metly
- barevný rozlišovací kroužek HACCP
- voděodolná pevná plastová rukojeť EXOGLASS , odolná do teploty +220 °C
- nerezový kroucený drát nelze vytrhnout z rukojeti
- kvalita provedení zajišťuje dlouhou životnost metly
- tepelně vysoce odolný výrobek
- užití do **maximální teploty +220 °C !!!**
- možnost sterilizace a mytí v myčkách

Obj.č.	Délka	Tepelná odolnost	Váha	Cena bez DPH	RS
MTF-111035	400 mm	+220 °C	g	700,-	B
MTF-111036	450 mm	+220 °C	g	740,-	B

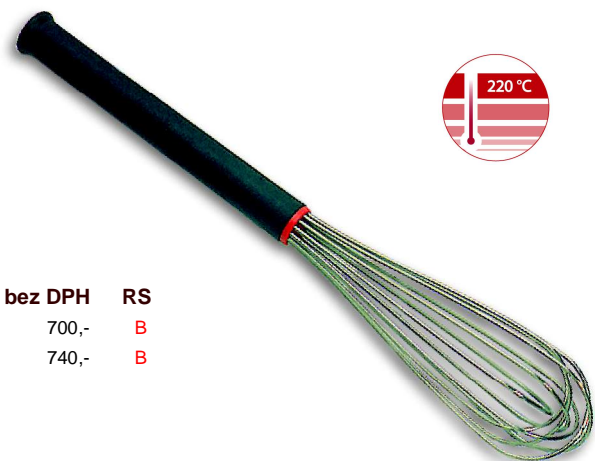

ŠPACHTLE VELKÉ

- modelová řada velkých špachtlí GIANT
- nerezová trubková rukojeť 25 mm
- voděodolná pevná termoplastová lopatka EXOGLASS 22x12 cm
- hygienicky nezávadná lopatka vysoké kvality potravinářského plastu
- tepelně vysoce odolný výrobek
- užití do **maximální teploty +220 °C !!!**
- možnost sterilizace a mytí v myčkách

Obj.č.	Délka	Tepelná odolnost	Váha	Cena bez DPH	RS
MTF-112011	800 mm	+220 °C	g	1.820,-	B
MTF-112013	1000 mm	+220 °C	0,68 kg	2.020,-	B
MTF-112012	1200 mm	+220 °C	g	2.200,-	B

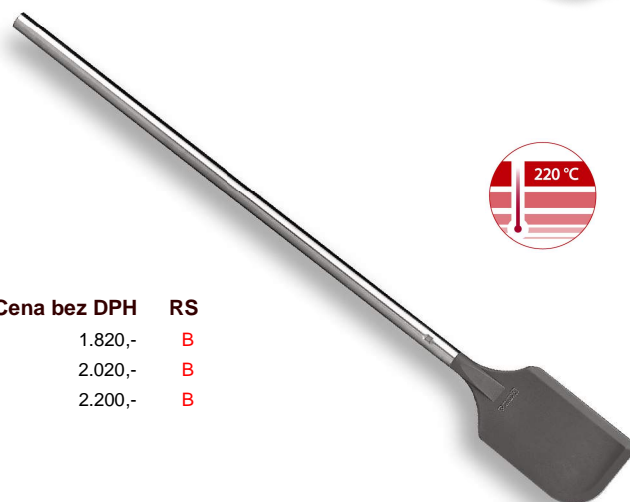

ŠPACHTLE

ŠPACHTLE ELVEO

- pružná gumová termoplastová lopatka
- odolná rokoje't Exoglass
- tepelně vysoce odolný výrobek
- užití do **maximální teploty +220 °C !!!**
- možnost sterilizace a mytí v myčkách
- vhodné pro práci s teflonovými pánvemi

Obj.č.	Délka	Tepelná odolnost	Váha	Cena bez DPH	RS
MTF-113724	250 mm	+220 °C	0,09 kg	280,-	B
MTF-113725	285 mm	+220 °C	0,11 kg	290,-	B
MTF-113735	350 mm	+220 °C	0,12 kg	310,-	B
MTF-113745	450 mm	+220 °C	0,14 kg	380,-	B



ŠPACHTLE ELVEA

- pružná gumová termoplastová lopatka
- odolná rokoje't Exoglass
- tepelně odolný výrobek
- užití do **maximální teploty +110 °C !!!**
- možno mýt v myčkách
- vhodné pro práci s teflonovými pánvemi

Obj.č.	Délka	Tepelná odolnost	Váha	Cena bez DPH	RS
MTF-113525	250 mm	+110 °C	0,05 kg	120,-	B
MTF-113535	350 mm	+110 °C	0,08 kg	140,-	B
MTF-113545	450 mm	+110 °C	0,10 kg	180,-	B



ŠPACHTLE MÍCHACÍ

- celá špachtle je vyrobena z termoplastu Exoglass
- tepelně vysoce odolný výrobek
- užití do **maximální teploty +220 °C !!!**
- možnost sterilizace a mytí v myčkách
- vhodné pro práci s teflonovými pánvemi

Obj.č.	Délka	Tepelná odolnost	Váha	Cena bez DPH	RS
MTF-113025	250 mm	+220 °C	0,03 kg	80,-	B
MTF-113030	300 mm	+220 °C	kg	100,-	B
MTF-113035	350 mm	+220 °C	kg	120,-	B
MTF-113040	400 mm	+220 °C	kg	150,-	B
MTF-113045	450 mm	+220 °C	kg	200,-	B
MTF-113050	500 mm	+220 °C	kg	240,-	B

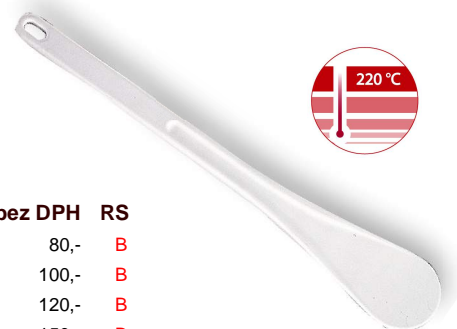

ŠPACHTLE PERFOROVANÁ PELTON

- speciální perforovaná odlehčená špachtle Pelton
- vyrobeno z tepelně odolného potravinářského šedého polyamidu
- tepelně vysoce odolný výrobek
- užití do **maximální teploty +220 °C !!!**
- možnost sterilizace a mytí v myčkách
- vhodné pro práci s teflonovými pánvemi

Obj.č.	Rozměry (DxŠ)	Délka pracovní	Tepelná odolnost	Váha	Cena bez DPH	RS
MTF-112420	300x90 mm	150 mm	+220 °C	kg	130,-	B

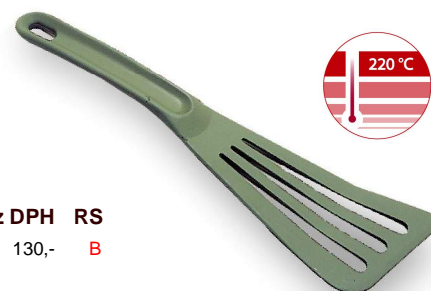

ŠPACHTLE PLOCHÁ PELTON

- speciální plochá zahnutá špachtle Pelton
- vyrobeno z tepelně odolného potravinářského šedého polyamidu
- tepelně vysoce odolný výrobek
- užití do **maximální teploty +220 °C !!!**
- možnost sterilizace a mytí v myčkách
- vhodné pro práci s teflonovými pánvemi

Obj.č.	Rozměry (DxŠ)	Délka pracovní	Tepelná odolnost	Váha	Cena bez DPH	RS
MTF-112430	320x85 mm	125 mm	+220 °C	kg	140,-	B

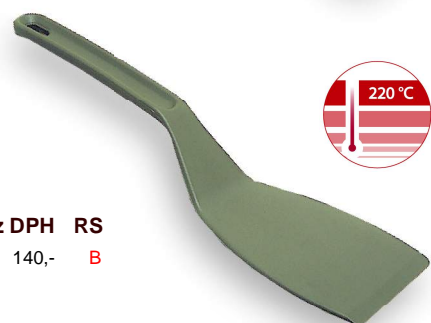

ŠPACHTLE

ŠPACHTLE ŠIROKÁ PLNÁ

- zaoblená čepel široká 100 mm
- středně pružná plná nerezová čepel
- rukojeť černá polypropylenová
- vhodná na hamburgery

Obj.č.	Rozměry (DxŠ)	Délka čepel	Váha	Cena bez DPH	RS
BOU-112662	280x100 mm	150 mm	g	490,-	B



ŠPACHTLE ÚZKÁ PLNÁ

- zaoblená čepel široká 75 mm
- středně pružná plná nerezová čepel
- rukojeť černá polypropylenová

Obj.č.	Rozměry (DxŠ)	Délka čepel	Váha	Cena bez DPH	RS
BOU-112664	330x75 mm	200 mm	0,18 kg	530,-	B



ŠPACHTLE ÚZKÁ PERFOROVANÁ

- zaoblená čepel široká 75 mm
- středně pružná perforovaná nerezová čepel
- rukojeť černá polypropylenová

Obj.č.	Rozměry (DxŠ)	Délka čepel	Váha	Cena bez DPH	RS
BOU-112666	330x75 mm	200 mm	g	560,-	B



ŠTĚRKA NEREZOVÁ

- zaoblená část pro snadné uchopení
- plochá rovná čepel s číselným značením
- celonerezové provedení

Obj.č.	Rozměry (DxŠ)	Váha	Cena bez DPH	RS
LT-N3725	mm	g	100,-	B



KLEŠTĚ NA GN NEREZOVÉ

- pro snadnou a bezpečnou manipulaci s nerezovými GN
- bezpečné uchopení horkých gastronádob
- celonerezové provedení

Obj.č.	Rozměry (DxŠ)	Váha	Cena bez DPH	RS
LT-N3062	190 mm	g	200,-	B



STOJÁNEK NA MENU

- jednoduché stolní provedení stojánku-držáku na menu
- kulatá základna s pružným klípsem
- celonerezové provedení

Obj.č.	Rozměry (xV)	Váha	Cena bez DPH	RS
LT-N4146	mm	g	20,-	B



NABĚRAČKY

NABĚRAČKY MONOBLOK

- naběračky z jednoho kusu silného nerezového materiálu 18/10
- 2 mm silná nerezová kroucená rukojeť
- velký háček pro zavěšení
- kroucená rukojeť v úpatí s naběračkou pro zvýšení pevnosti
- značení obsahu a průměru vyražením na rukojeti naběračky pro snadné použití

Obj.č.	Rozměry xV	Délka rukojeti	Obsah	Váha	Cena bez DPH	RS
BOU-112021	60x30 mm	300 mm	0,06 ltr.	g	160,-	B
BOU-112022	80x40 mm	315 mm	0,13 ltr.	g	200,-	B
BOU-112023	100x50 mm	345 mm	0,25 ltr.	g	250,-	B
BOU-112024	120x60 mm	400 mm	0,45 ltr.	g	320,-	B
BOU-112025	140x70 mm	440 mm	0,75 ltr.	g	550,-	B
BOU-112026	160x80 mm	460 mm	1,00 ltr.	g	680,-	B
BOU-736220	200x100 mm	480 mm	2,00 ltr.	g	1.140,-	B



ODPĚŇOVAČKA PERFOROVANÁ MONOBLOK

- odpěňovačky z jednoho kusu silného nerezového materiálu 18/10
- 1,5 a 2 mm silná nerezová kroucená rukojeť
- velký háček pro zavěšení
- kroucená rukojeť v úpatí se lžící pro zvýšení pevnosti
- značení průměru vyražením na rukojeti odpěňovačky pro snadné použití

Obj.č.	Průměr	Délka rukojeti	Síla materiálu	Váha	Cena bez DPH	RS
BOU-112061	80 mm	290 mm	1,5 mm	g	180,-	B
BOU-112062	100 mm	305 mm	1,5 mm	g	210,-	B
BOU-112063	120 mm	345 mm	2 mm	g	250,-	B
BOU-112064	140 mm	400 mm	2 mm	g	340,-	B
BOU-112065	160 mm	435 mm	2 mm	g	390,-	B
BOU-112066	180 mm	470 mm	2 mm	g	720,-	B

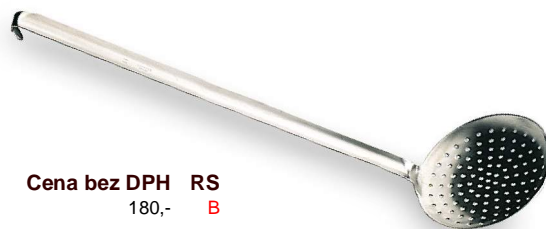

ODPĚŇOVAČKA DRÁTĚNÁ

- drátěné odpěňovačky ze silného nerezového materiálu
- velký háček pro zavěšení
- vyztužená kruhová sběrná lžice pro zvýšení pevnosti
- drátěný kruhový nerezový výplet sběrné lžice

Obj.č.	Průměr	Délka rukojeti	Váha	Cena bez DPH	RS
BOU-112293	130 mm	330 mm	g	440,-	B
BOU-112295	180 mm	450 mm	g	580,-	B
BOU-112297	220 mm	450 mm	g	720,-	B
BOU-112300	280 mm	450 mm	g	900,-	B

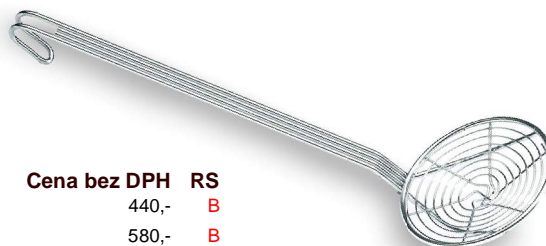

ODPĚŇOVAČKA DRÁTĚNÁ S VÝPLETEM

- drátěné odpěňovačky ze silného nerezového materiálu s výpletem
- velký háček pro zavěšení
- vyztužená kruhová sběrná lžice pro zvýšení pevnosti
- nerezový výplet sběrné lžice z jemného pletiva

Obj.č.	Průměr	Délka rukojeti	Váha	Cena bez DPH	RS
LT-NC001	120 mm	mm	g	520,-	B
LT-NC002	140 mm	mm	g	660,-	B
LT-NC003	180 mm	mm	g	790,-	B
LT-NC004	220 mm	mm	g	990,-	B
LT-NC005	260 mm	mm	g	1.280,-	B

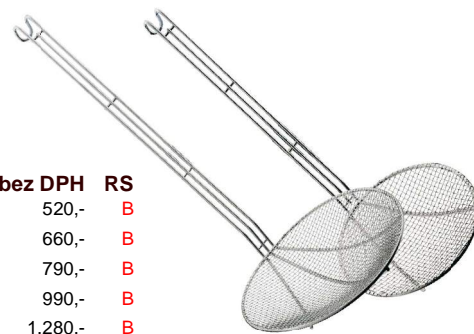

NABĚRAČKA DRÁTĚNÁ DVOJITÁ

- speciální drátěná 2-dílná naběračka "ptačí hnízdo"
- ze silného nerezového materiálu
- velký háček pro zavěšení
- vyztužené kruhové košíky pro zvýšení pevnosti
- polohovací posuvné rukojeti naběraček

Obj.č.	Průměr Ext. X Int.	Délka rukojeti	Váha	Cena bez DPH	RS
BOU-739010	100x75 mm	350 mm	g	730,-	B

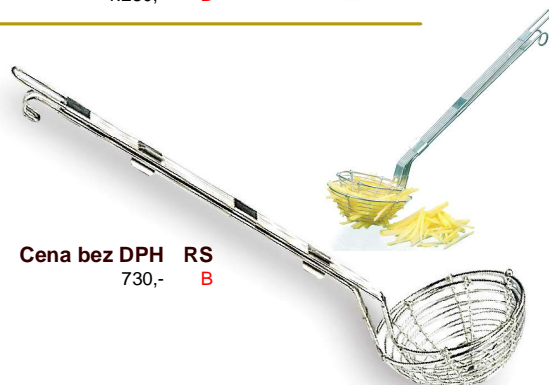

KLEŠTĚ

KLEŠTĚ MULTIFUNKČNÍ DE-LUXE

- velmi kvalitní celonerezové provedení celé řady kleští de-luxe
- silný nerezový materiál
- zaoblené všechny hrany rukojeti
- kvalita provedení zajišťuje dlouhou životnost výrobku
- možnost sterilizace a mytí v myčkách

Obj.č.	Délka	Váha	Cena bez DPH	RS
LT-N3067	240 mm	g	100,-	B
LT-N3068	300 mm	g	130,-	B
LT-N3069	400 mm	g	160,-	B



KLEŠTĚ VÍCEÚČELOVÉ STANDART

- celonerezové provedení celé řady kleští standart
- slabý nerezový materiál
- zaoblené jen některé hrany rukojeti
- nižší kvalita provedení zajišťuje krátkou životnost výrobku
- možnost sterilizace a mytí v myčkách

Obj.č.	Délka	Váha	Cena bez DPH	RS
LT-N3072	230 mm	g	60,-	B
LT-N3073	300 mm	g	70,-	B
LT-N3074	400 mm	g	80,-	B



KLEŠTĚ PLOCHÉ

- silné robustní celonerezové provedení
- kvalita provedení zajišťuje dlouhou životnost výrobku
- možnost sterilizace a mytí v myčkách

Obj.č.	Délka	Váha	Cena bez DPH	RS
LT-N3070	mm	g	150,-	B



KLEŠTĚ MUŠLE

- silné robustní celonerezové provedení
- kvalita provedení zajišťuje dlouhou životnost výrobku
- možnost sterilizace a mytí v myčkách

Obj.č.	Délka	Váha	Cena bez DPH	RS
LT-N3071	mm	g	260,-	B



KLEŠTĚ NA CHŘEST

- silné robustní celonerezové provedení
- kvalita provedení zajišťuje dlouhou životnost výrobku
- možnost sterilizace a mytí v myčkách

Obj.č.	Rozměry (ŠxHxV)	Váha	Cena bez DPH	RS
LT-N3065	235x105x65 mm	135 g	200,-	B



KLEŠTĚ NA SALÁT

- silné robustní celonerezové provedení
- kvalita provedení zajišťuje dlouhou životnost výrobku
- možnost sterilizace a mytí v myčkách

Obj.č.	Rozměry (ŠxHxV)	Váha	Cena bez DPH	RS
LT-N3066	250x42x70 mm	125 g	240,-	B



MLÝNKY NA KOŘENÍ

MLÝNEK KOMBINOVANÝ SEVILLE

- kombinovaný mlýnek na pepř se sypátkem na sůl
- mlýnek v kombinaci krystalově čistého akrylu s matně nerezovým páskem
- design v retro stylu sedmdesátých let
- nerezový velmi odolný variabilní mlecí mechanismus na PEPŘ
- nikdy nemyjte v myčce, nenechávejte v mokrém a vlhkém prostředí

Obj.č.	Výška	Druh	Váha	Cena bez DPH	RS
HEL-H574770CM	140 mm	PEPŘ + SŮL	g	480,-	B



MLÝNEK SEVILLE

- mlýnek na pepř nebo sůl
- mlýnek v kombinaci krystalově čistého akrylu s matně nerezovým páskem
- design v retro stylu sedmdesátých let
- nerezový velmi odolný variabilní mlecí mechanismus na PEPŘ
- antikorozní nylonový mlecí mechanismus na hrubou mořskou SŮL
- nikdy nemyjte v myčce, nenechávejte v mokrém a vlhkém prostředí

Obj.č.	Výška	Druh	Váha	Cena bez DPH	RS
HEL-H574710PM	140 mm	PEPŘ	g	450,-	B
HEL-H574720SM	140 mm	SŮL	g	450,-	B



MLÝNEK INVERTA SPIN

- mlýnek na mletí pepře, bylinek nebo soli
- provedení krystalově čistého akrylu s matně nerezovým nebo barevným páskem
- snímatelná zátká pro snadné plnění
- keramický velmi odolný variabilní otočný (180) mlecí mechanismus
- nikdy nemyjte v myčce, nenechávejte v mokrém a vlhkém prostředí

Obj.č.	Výška	Druh	BARVA	Váha	Cena bez DPH	RS
HEL-H582710PM	148 mm	PEPŘ + BYLINKY	nerez	g	490,-	B
HEL-H582720SM	148 mm	SŮL	nerez	g	490,-	B
HEL-H582410PM	148 mm	PEPŘ + BYLINKY	čokoládová	g	490,-	B
HEL-H582420SM	148 mm	SŮL	čokoládová	g	490,-	B
HEL-H582410PM	148 mm	PEPŘ + BYLINKY	červená	g	490,-	B
HEL-H582420SM	148 mm	SŮL	červená	g	490,-	B



MLÝNEK MODENA

- mlýnek na mletí pepře, bylinek nebo soli
- provedení krystalově čistého akrylu s 100% bukovým nebo ebenovým dřevem
- vítěz soutěže 2006 Student Design
- nerezový velmi odolný variabilní mlecí mechanismus na PEPŘ
- antikorozní nylonový mlecí mechanismus na hrubou mořskou SŮL
- nikdy nemyjte v myčce, nenechávejte v mokrém a vlhkém prostředí

Obj.č.	Výška	Druh	BARVA	Váha	Cena bez DPH	RS
HEL-H117210PM	165 mm	PEPŘ	BUK přírodní	g	660,-	B
HEL-H117220SM	165 mm	SŮL	BUK přírodní	g	660,-	B
HEL-H117E10PM	165 mm	PEPŘ	EBEN	g	660,-	B
HEL-H117E20SM	165 mm	SŮL	EBEN	g	660,-	B



MLÝNEK KING PEPPER

- mlýnek na pepř
- světlé 100% přírodní dřevěné bukové provedení
- mlýnek inspirovaný americkou hrou ve tvaru baseballové pálky 72 cm dlouhé
- nerezový velmi odolný variabilní mlecí mechanismus
- nikdy nemyjte v myčce, nenechávejte v mokrém a vlhkém prostředí
- ideální i jako dárek

Obj.č.	Výška	Druh	Váha	Cena bez DPH	RS
HEL-H441240PM	720 mm	PEPŘ	g	1.240,-	B



MLÝNKY NA KOŘENÍ

MLÝNEK BUZZ ELECTRONIC

- elektronický mlýnek na baterie
- matně nerezové provedení s černým dekorem pro pevné uchopení
- jednoduché tlačítko ovládání mlýnku, zcela variabilní mlecí mechanismus
- keramický velmi odolný mlecí mechanismus vhodný na pepř, bylinky a sůl
- nikdy nemyjte v myčce, nenechávejte v mokřem a vlhkém prostředí
- dárkové balení

Obj.č.	Výška	Druh	Váha	Cena bez DPH	RS
HEL-H900820	215 mm	PEPŘ / BYLINKY / SŮL	g	1.060,-	B



FLAVOUR SHAKER NEREZOVÝ

- shaker s keramickou kuličkou, geniální vynález Jamie Olivera
- nový pomocník do Vaší kuchyně SHAKER a HMOŽDÍŘ v jednom - drtí, mele, mixuje
- můžete v něm rozemlít koření, bylinky, celý pepř, česnek, kořen zázvoru, bobkový list, citrusovou kůru
- v kratičké době vytvoří marinádu na maso, dressing nebo sladké dochucení
- celonerezové provedení shakeru s podstavcem

Obj.č.	Rozměry	Barva	Váha	Cena bez DPH	RS
HEL-JOFSN	mm	NEREZ	g	1.360,-	B



FLAVOUR SHAKER BAREVNÝ

- shaker s keramickou kuličkou, geniální vynález Jamie Olivera
- nový pomocník do Vaší kuchyně SHAKER a HMOŽDÍŘ v jednom - drtí, mele, mixuje
- můžete v něm rozemlít koření, bylinky, celý pepř, česnek, kořen zázvoru, bobkový list, citrusovou kůru
- v kratičké době vytvoří marinádu na maso, dressing nebo sladké dochucení
- polykarbonátové barevné provedení se silikonovou lžičkou
- výběr ze 4 barev: červená, modrá, olivová, borůvkově fialová

Obj.č.	Rozměry	Barva	Váha	Cena bez DPH	RS
HEL-JOFSC	mm	ČERVENÁ	g	860,-	B
HEL-JOFSM	mm	MODRÁ	g	860,-	B
HEL-JOFSS	mm	OLIVOVÁ	g	860,-	B
HEL-JOFSF	mm	FIALOVÁ	g	860,-	B



ROZPRAŠOVAČ NEREZ

- nerezová lahev s mlhovým rozprašovačem
- obsah nádoby 2 dl
- vhodný na tekutiny - vodu, olej apod.

Obj.č.	Rozměry xV	Obsah	Váha	Cena bez DPH	RS
LT-N4147	50x200 mm	2 dl	140 g	220,-	B

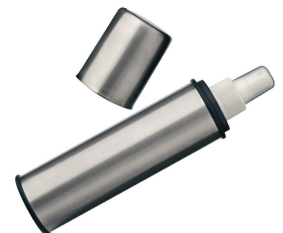

MULTIFUNKČNÍ VÍKO UFO

- multifunkční atraktivní silikonových vík ve tvaru letajícího talíře UFO
- 100% silikonové provedení
- velmi vysoká tepelná odolnost v rozsahu od **-60 do +230 °C**
- díky tepelnému rozsahu lze víka využít v mrazáku, šokeru, trouby, konvektomatu
- velký teplotní rozsah použití umožňuje široké možnosti jejich využití
- **neobsahuje žádné** toxické materiály, splňuje všechna doporučení CE a FDA
- víka jsou vyrobeny 6 až 7-hodinovým tepelným procesem, který **vyučuje** jakoukoli možnost výskytu zbytkových toxických látek
- na rozdíl od skleněného nebo kovového nádobí se silikon nerozbitně, neodlamuje ani neztrácí své nelepivé vlastnosti, při použití nevzniká kouř a jsou bezzápachové
- každý průměr víka je barevně odlišen
- velmi šetrné vůči hranám nádobí, teflonovým pánvím a při pádu i na podlahy
- háček na zavěšení
- možno mýt v myčkách

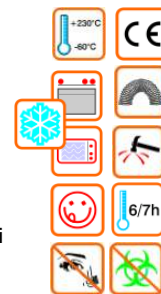

Obj.č.	Průměr	Barva	Váha	Cena bez DPH	RS
SLM-UFO21	215 mm	ZELENÁ	100 g	150,-	B
SLM-UFO25	255 mm	ORANŽOVÁ	g	190,-	B
SLM-UFO29	295 mm	MODRÁ	g	240,-	B

